

## 1. Архитектурные обломы (профили)

Профили архитектурных украшений складываются из элементов, которые называются архитектурными обломами. Они имеют установленные формы. Отдельные из них связаны определенными соотношениями, которые выражаются через величину радиуса, или через модуль, условную величину, принимаемую за единицу масштаба [1]. По форме архитектурные обломы могут быть прямолинейные и криволинейные, внешний вид и построение контуров которых показаны на рис. 1.1.



Рис. 1.1. Архитектурные обломы

Уширения кверху принято называть прямыми, а уширения к низу – обратными.



Рис. 1-2. Соотношение главных частей  
 ордера

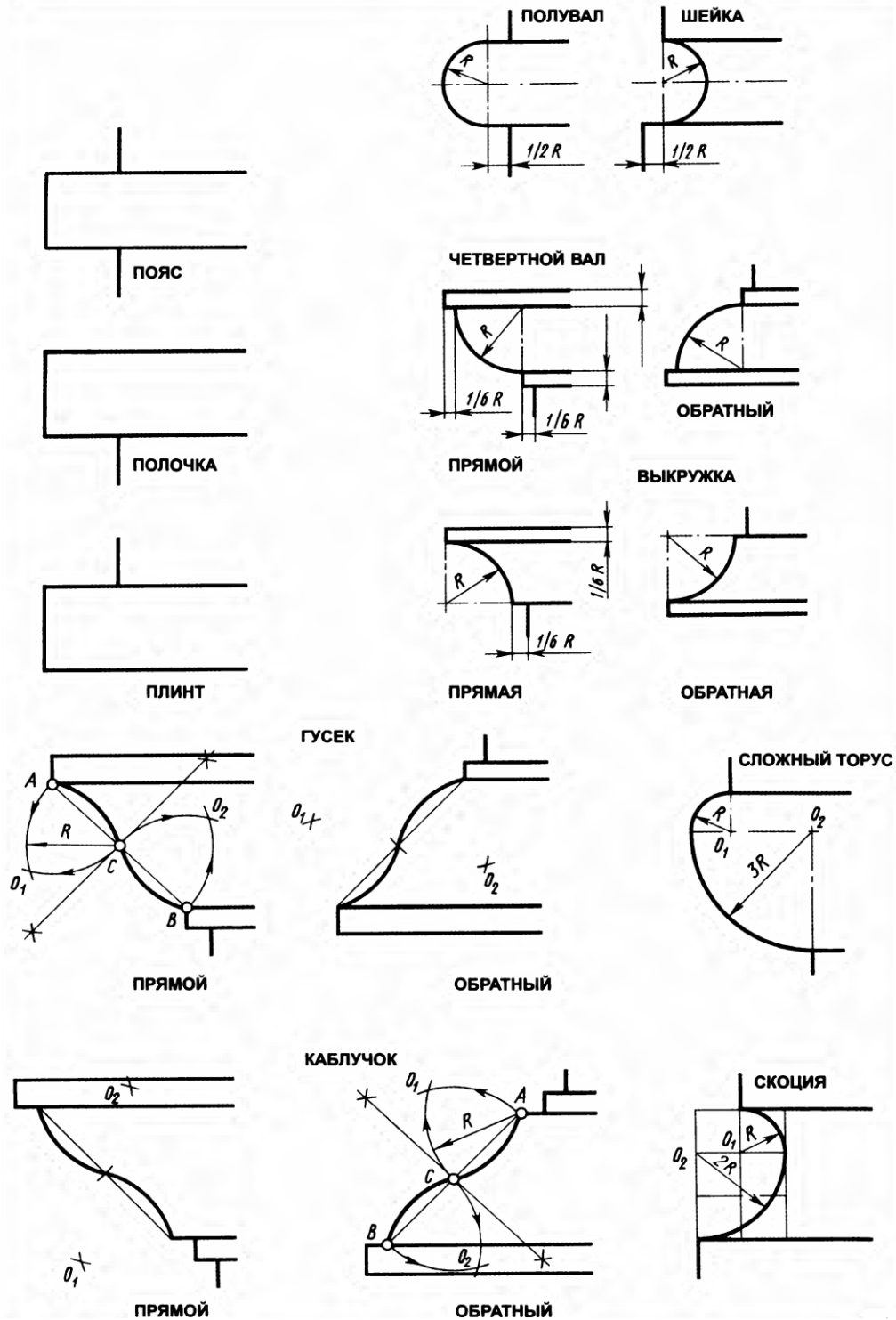

Рис. 3 и 4. Построение утонения колонны



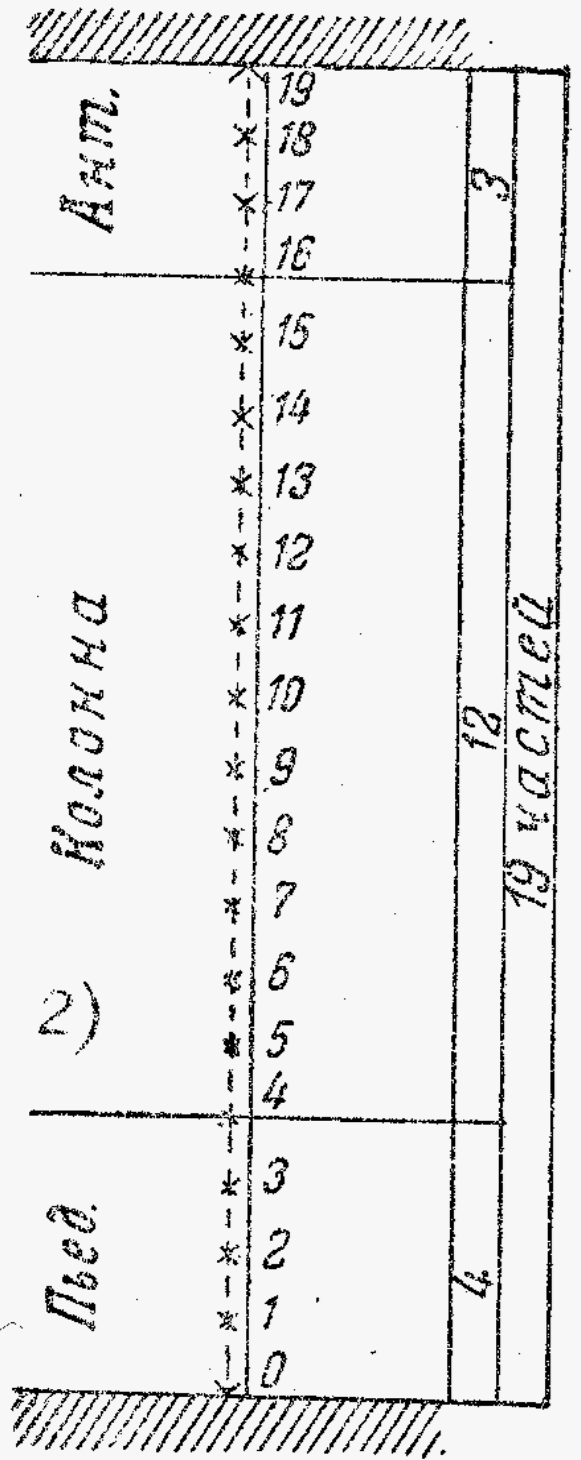
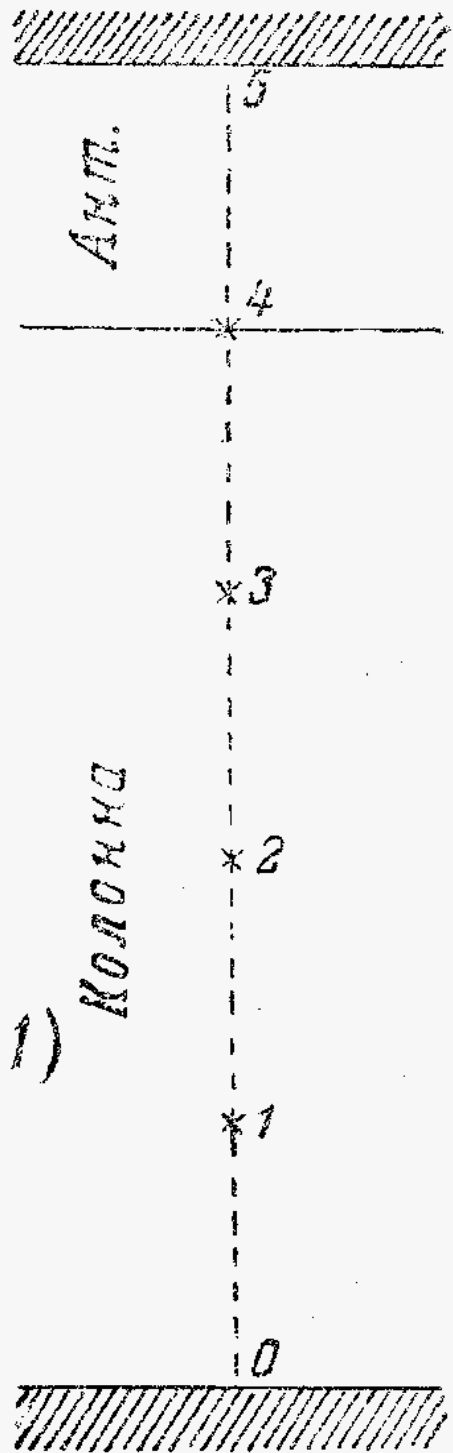

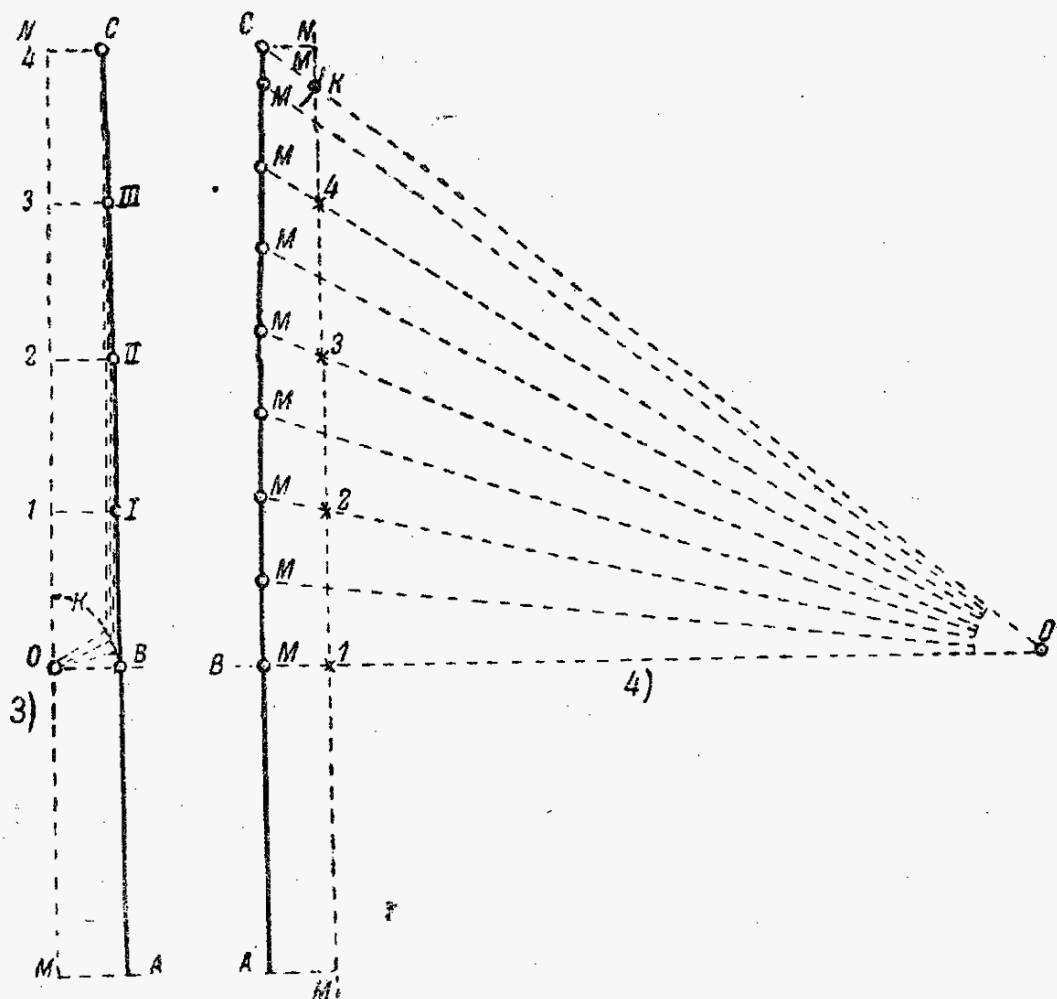
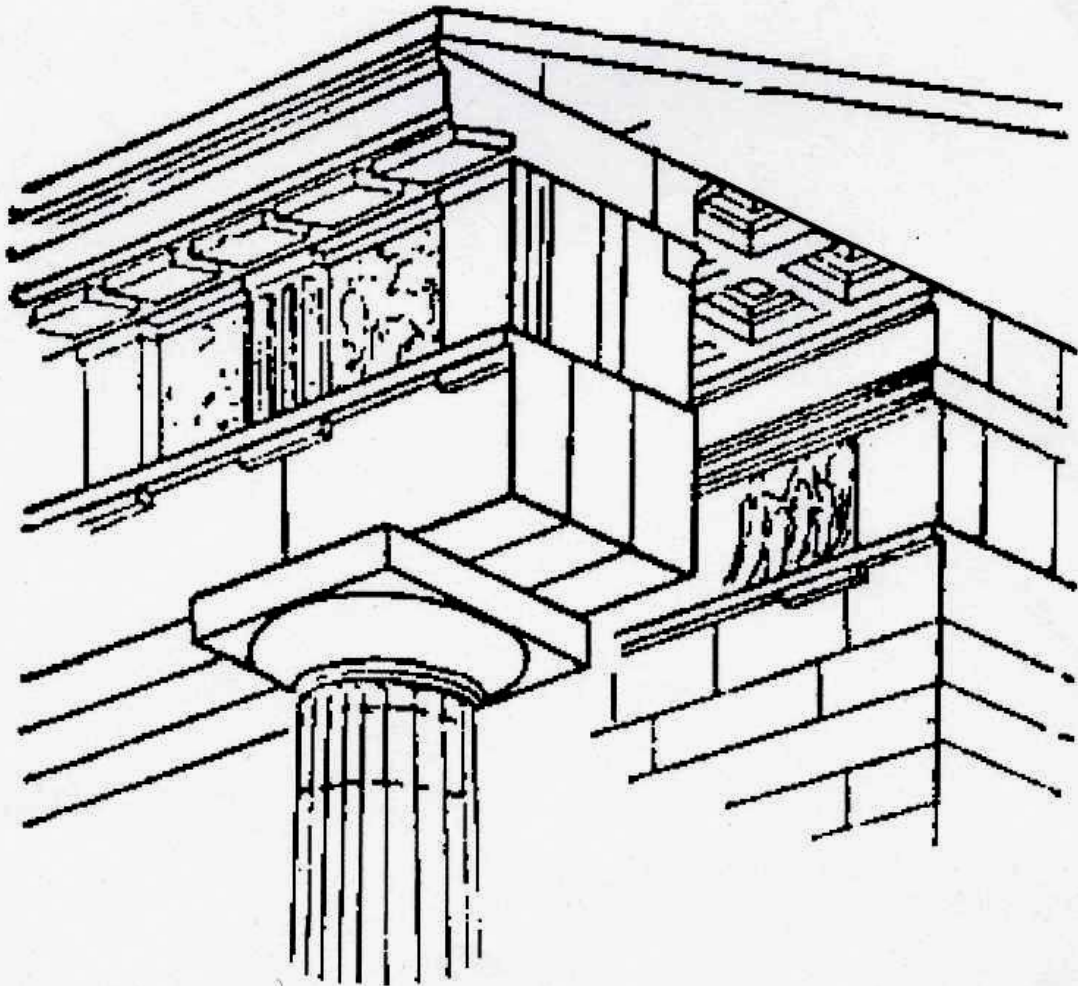
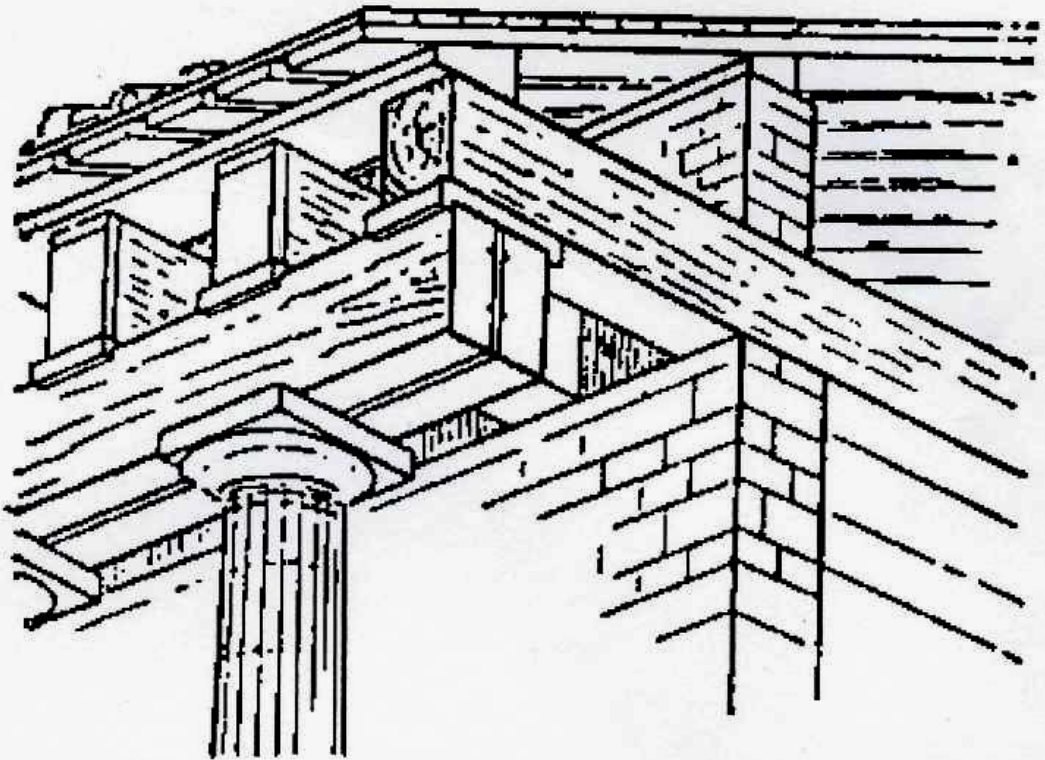
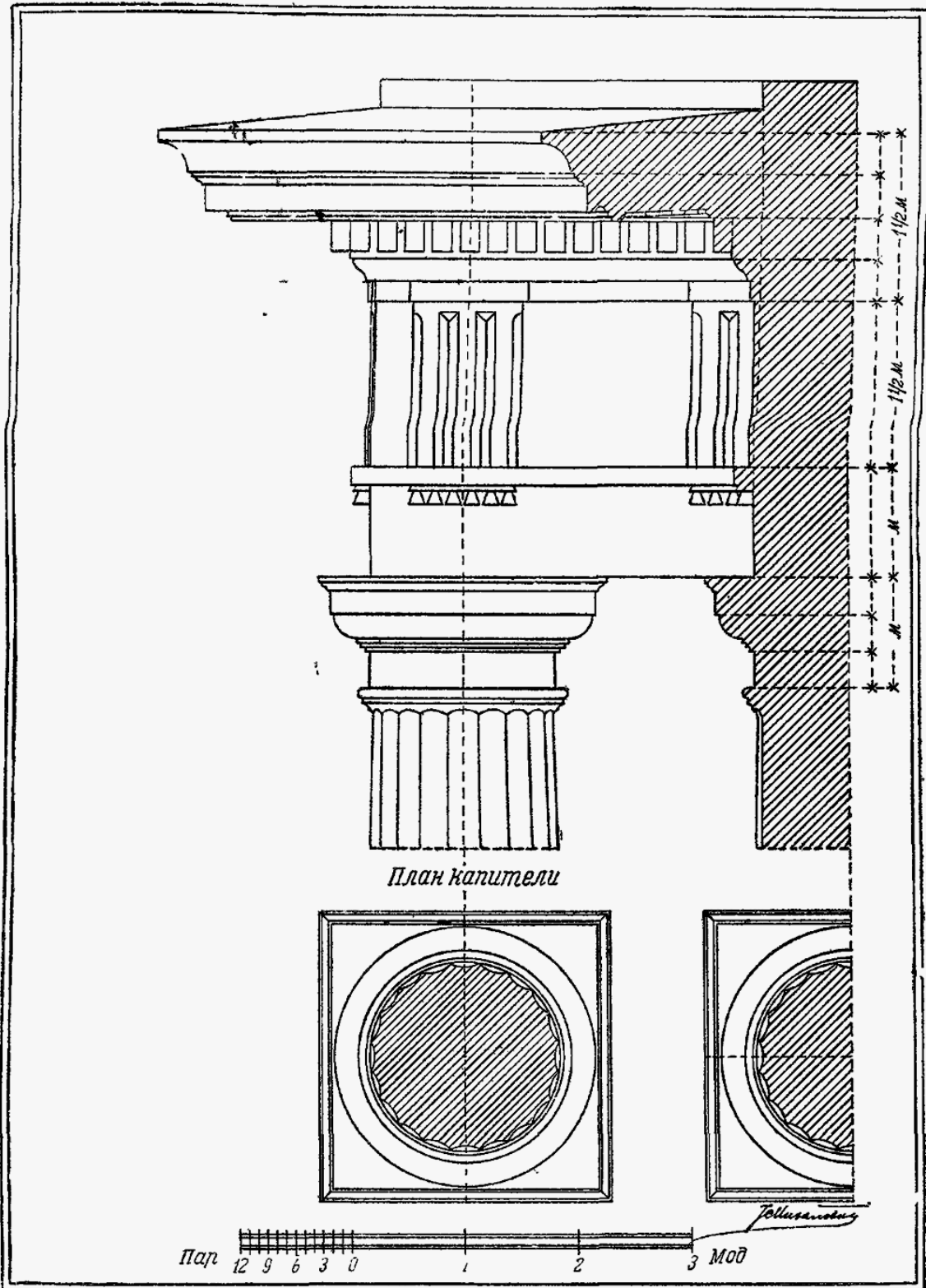

Римско-дорический ордер с зубцами — антаблемент и капитель

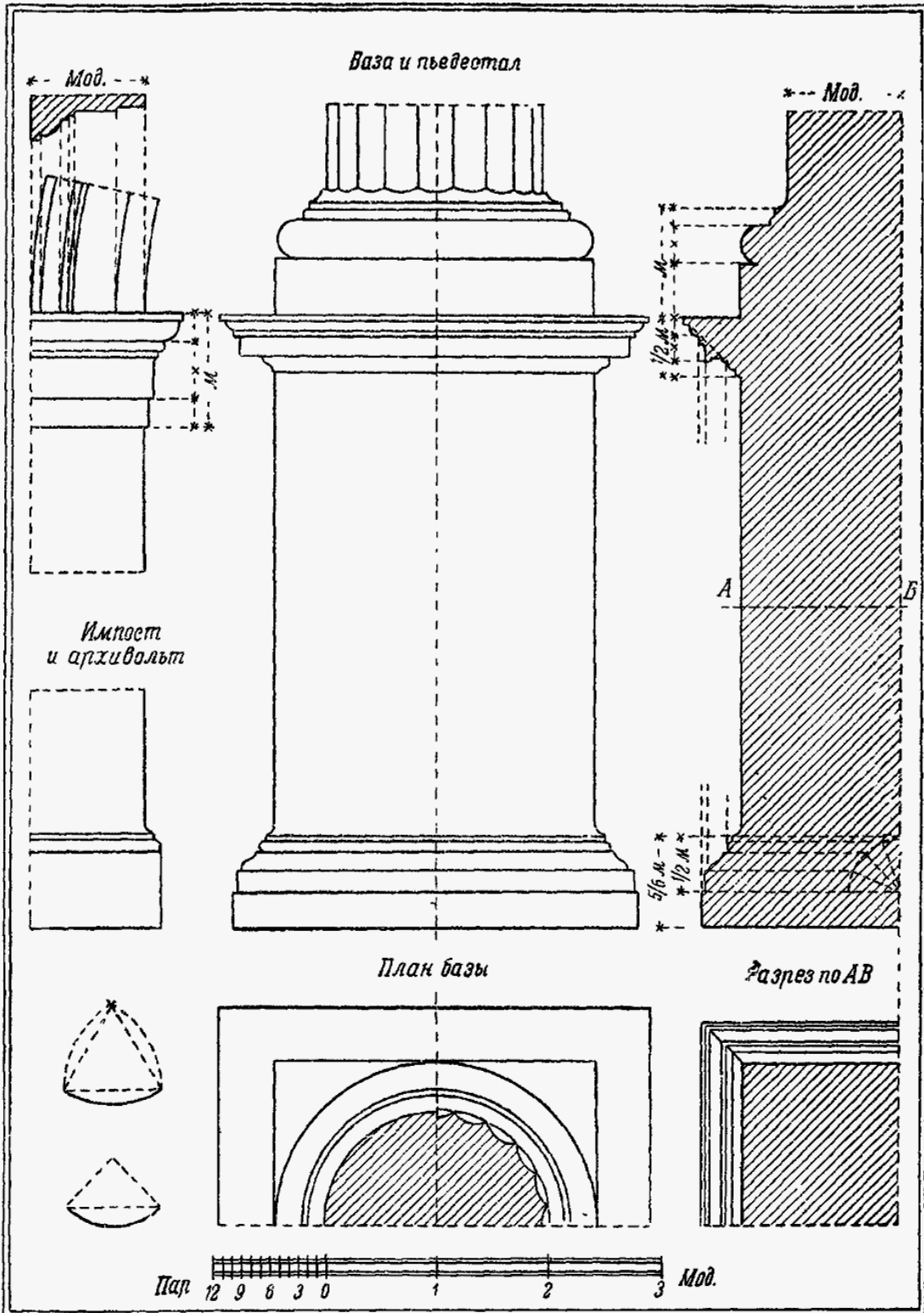

Римско-дорический ордер — база и пьедестал

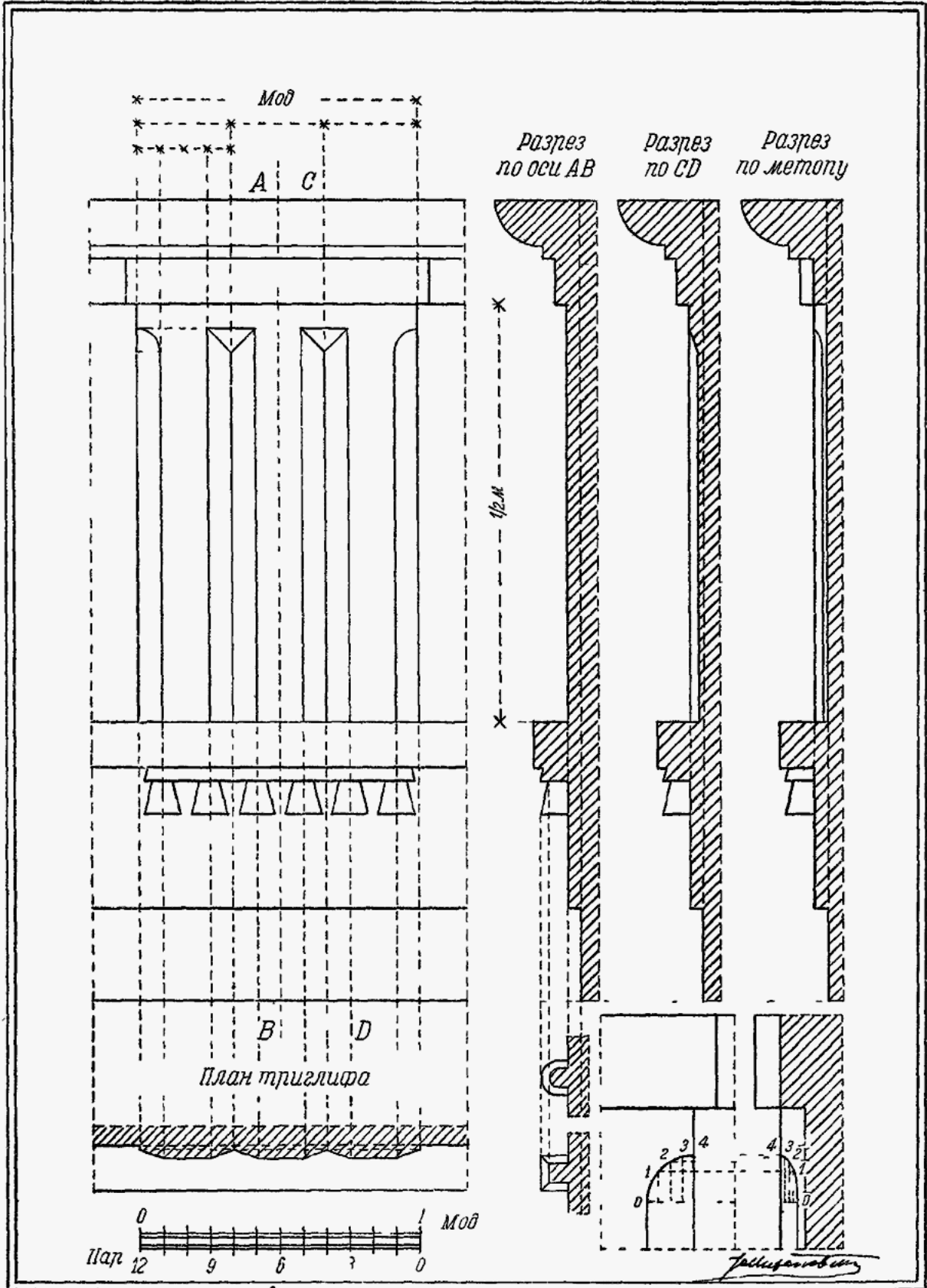

Римско-дорический ордер — детали триглифа



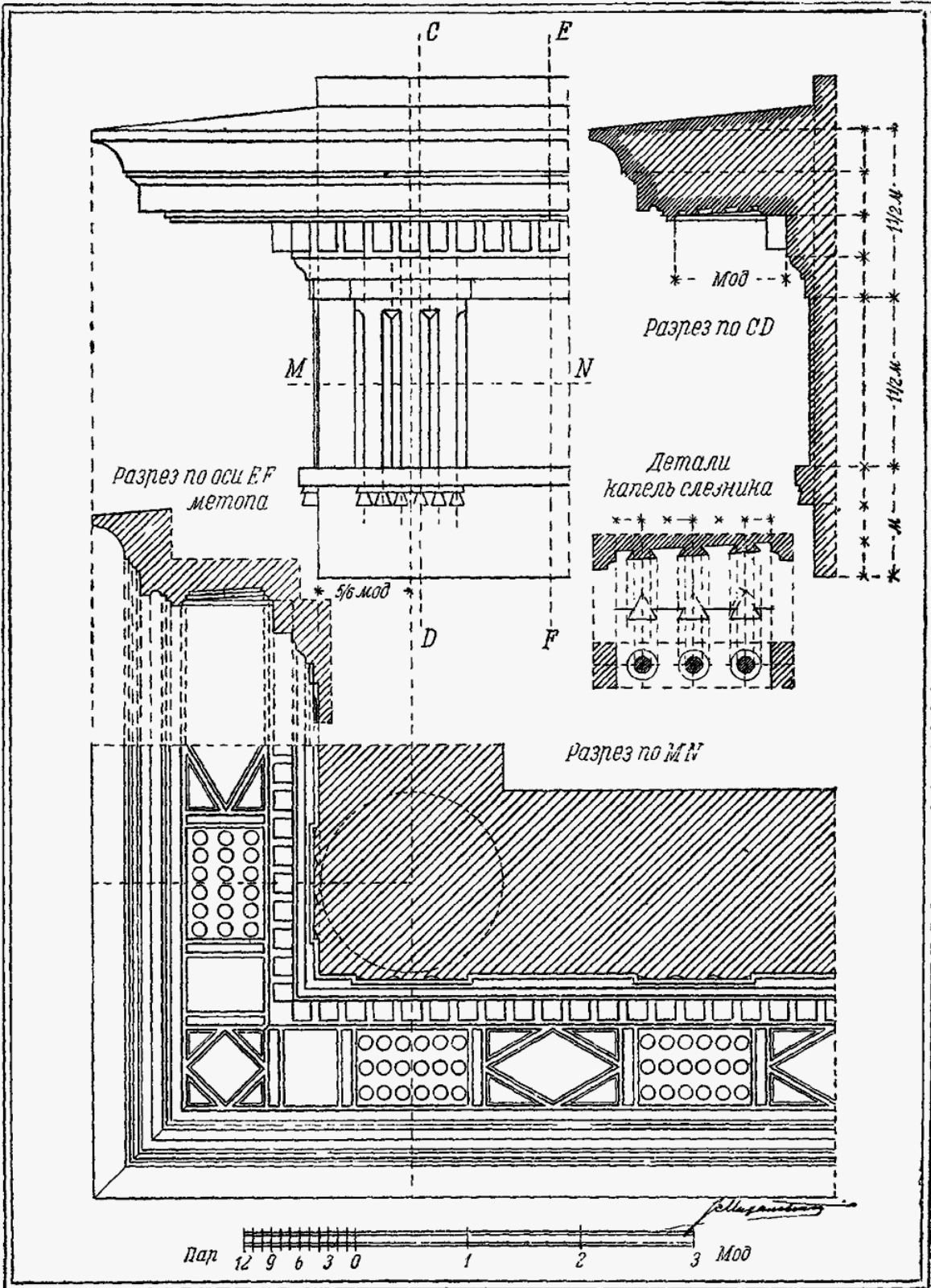

Римско дорический ордер с зубцами — плафон

Таблица IX

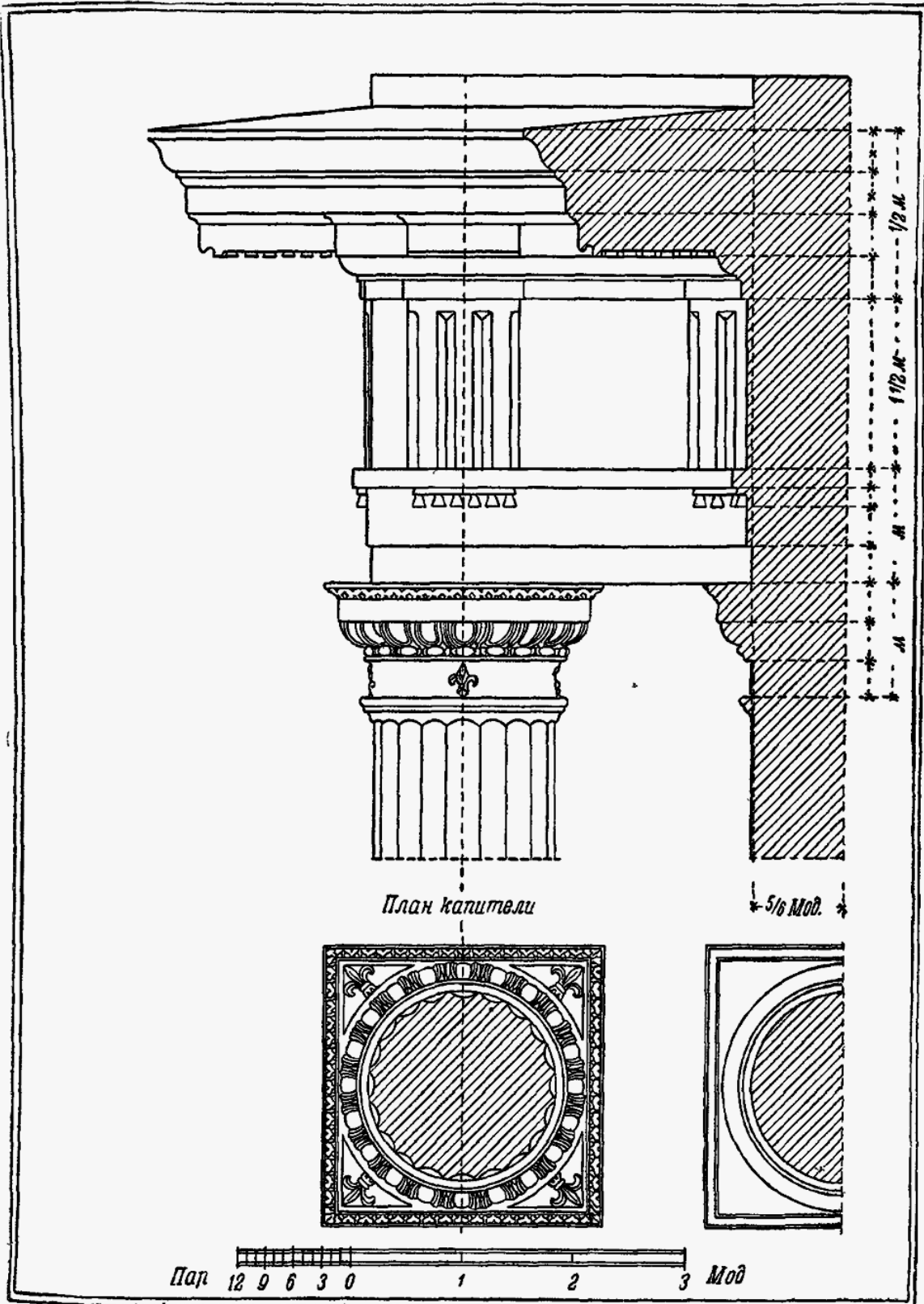

Римско-дорический ордер с модульонами — антаблемент и капитель

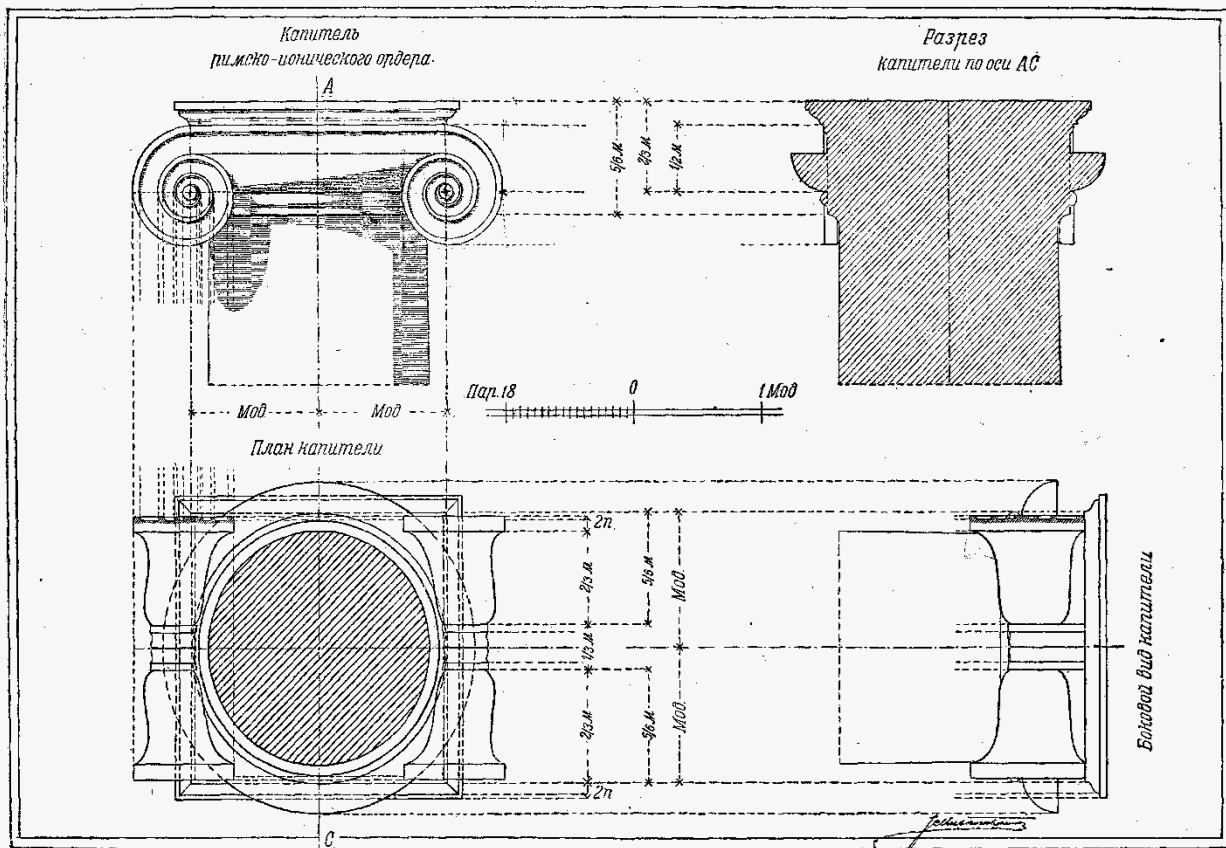

Римско-ионический ордер — капитель

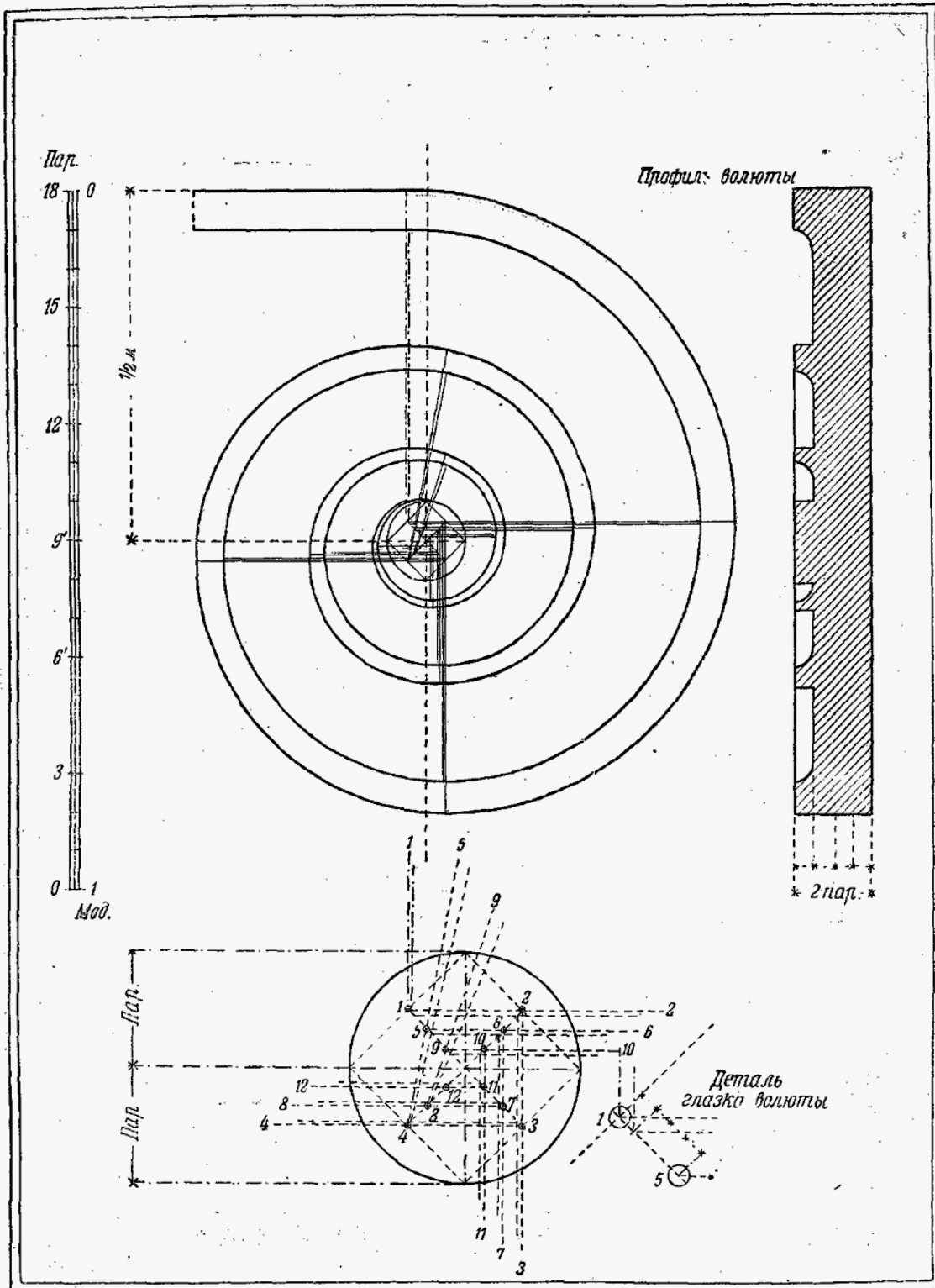

Построение волуты ионической капители

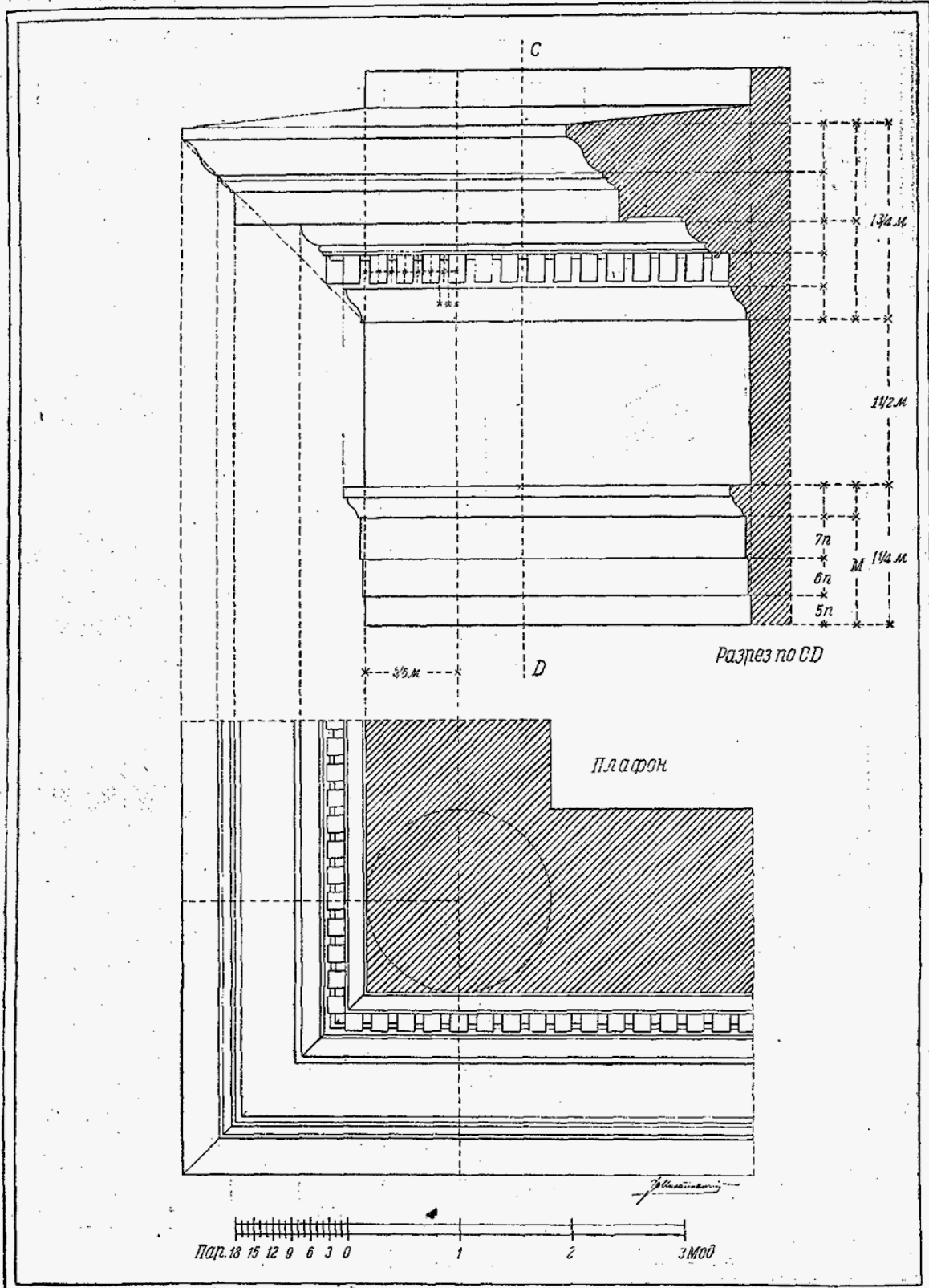

Римско-ионический ордер — плафон

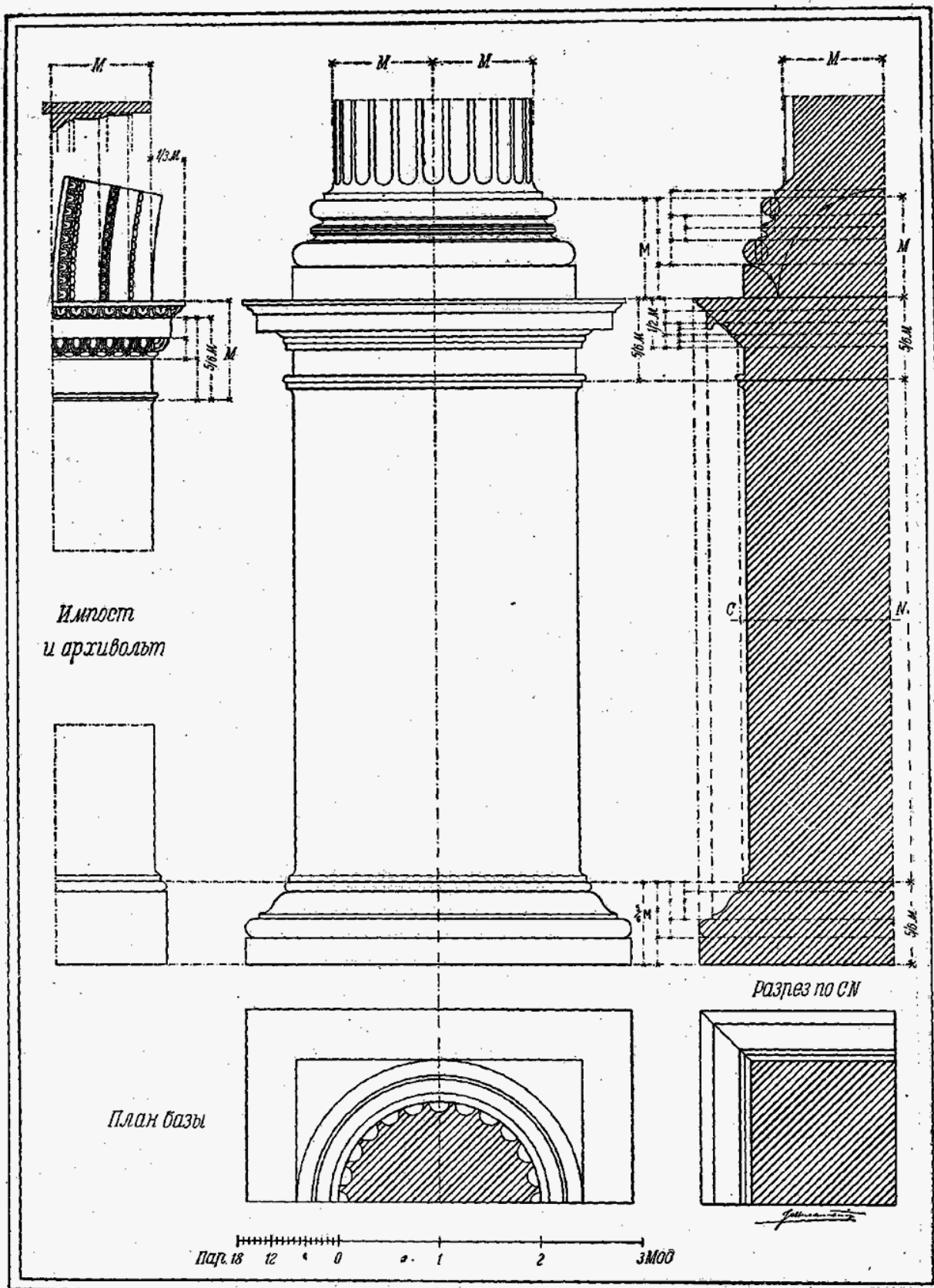

Римско-коринфский ордер — база и постелит

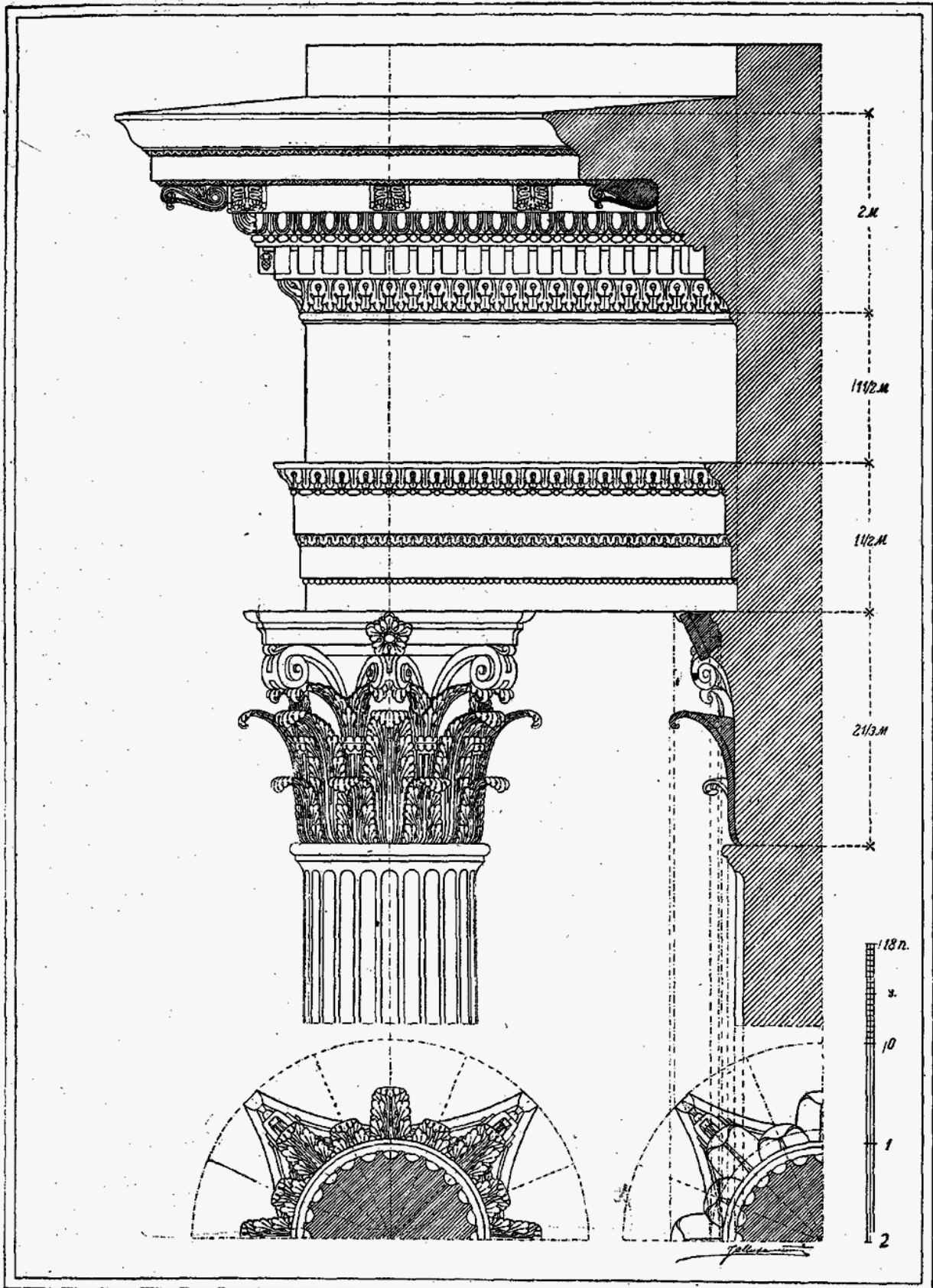

Римско-коринфский ордер — антаблемент и капитель

МОДУЛЬОНЫ

АСТРАГАЛ

КАПИТЕЛЬ АРХИТРАВИ ОРНАМЕНТОВ И КАРИЗ

18 п.  
9  
0  
1  
2 м

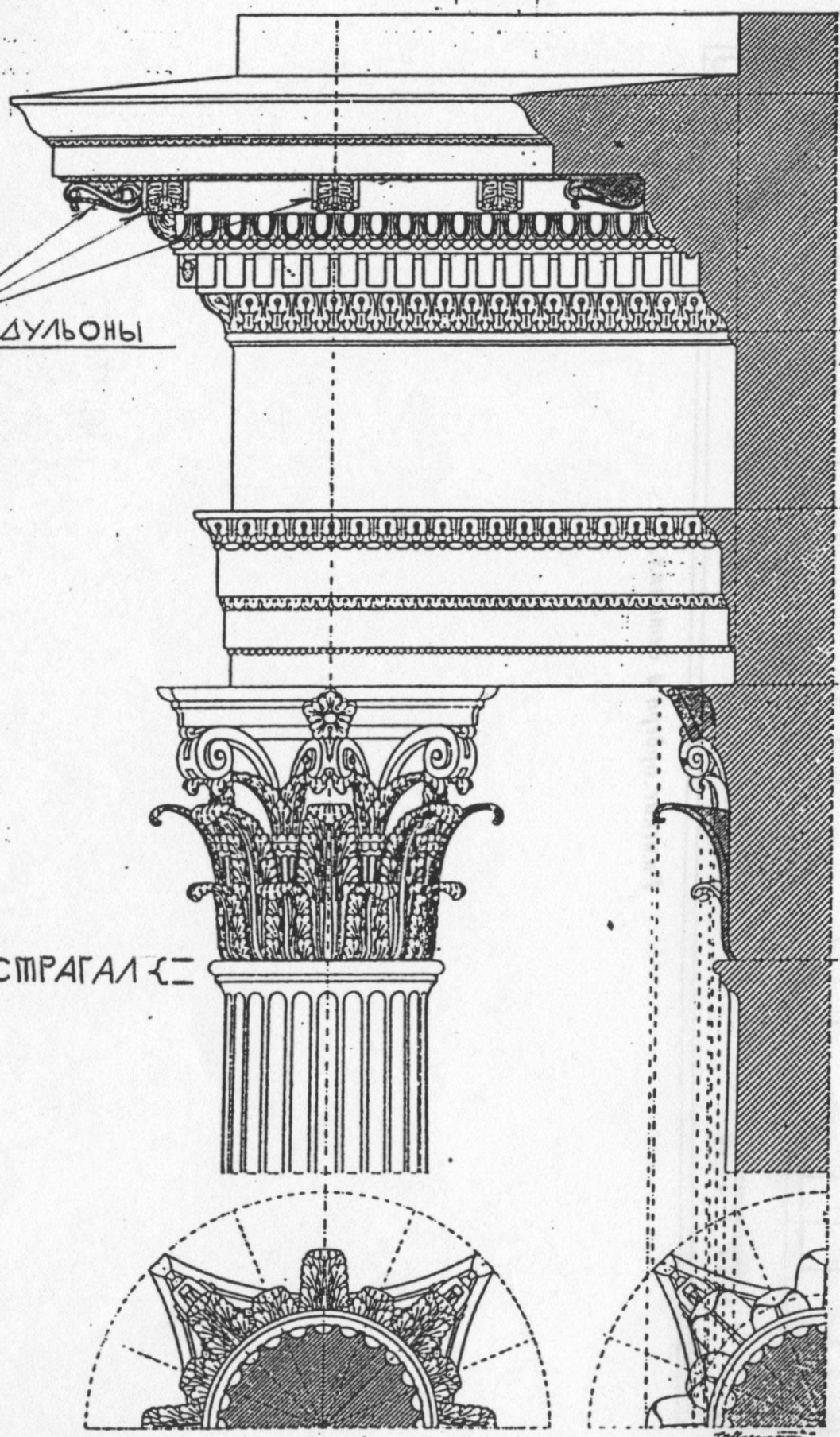



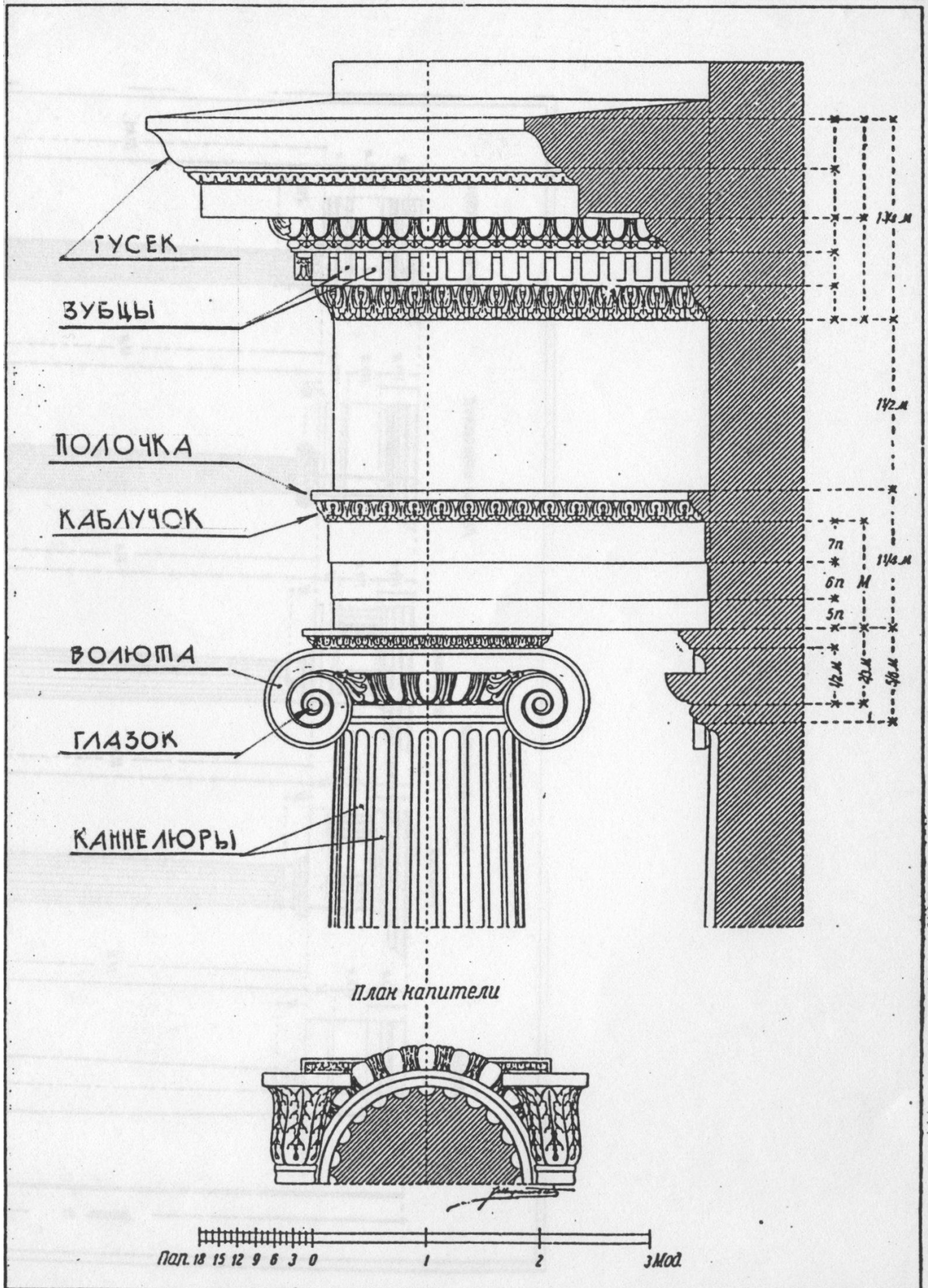

Римско-ионический ордер — антаблемент и капитель.

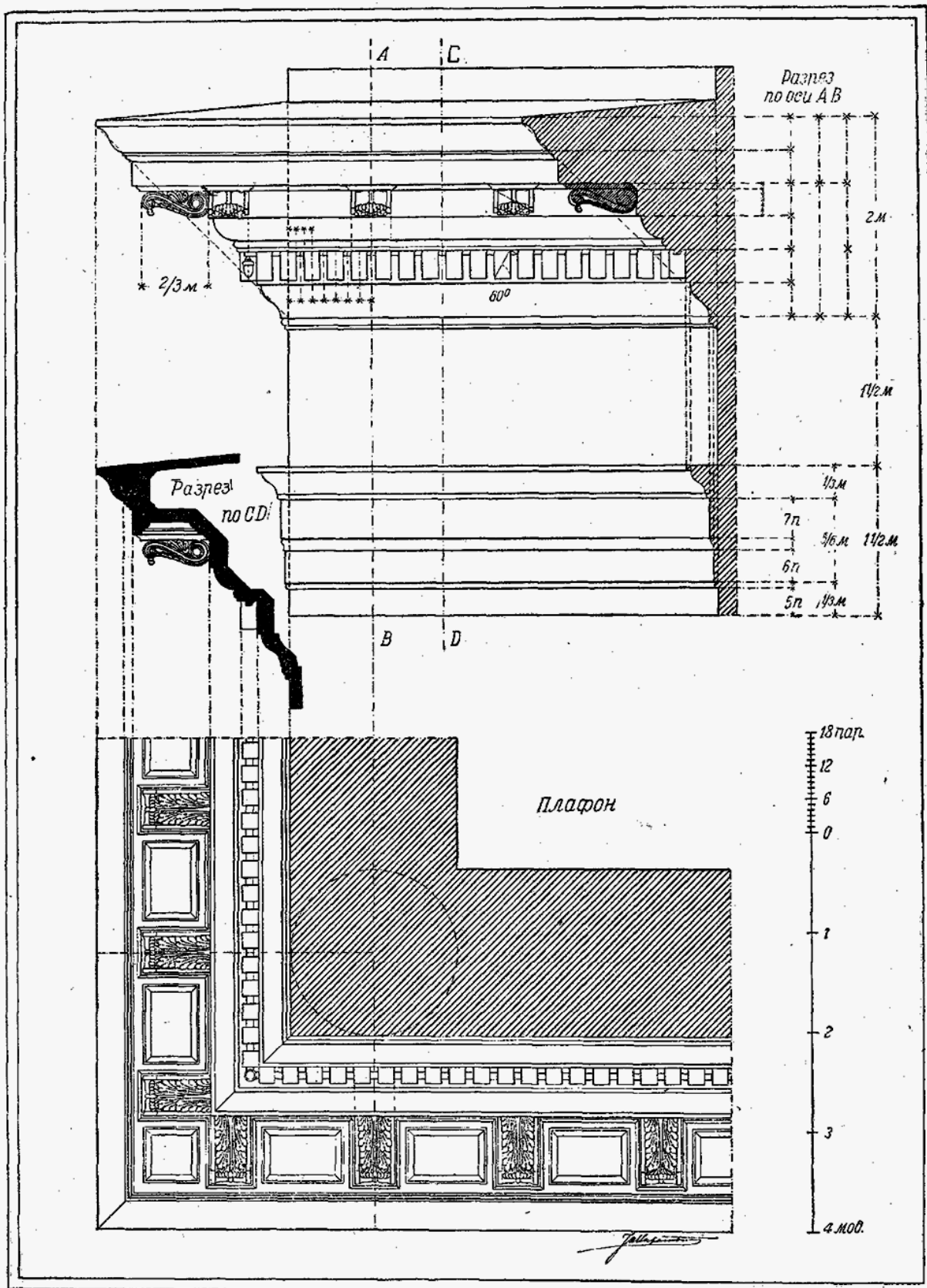

Римско-коринфский ордер — плафон

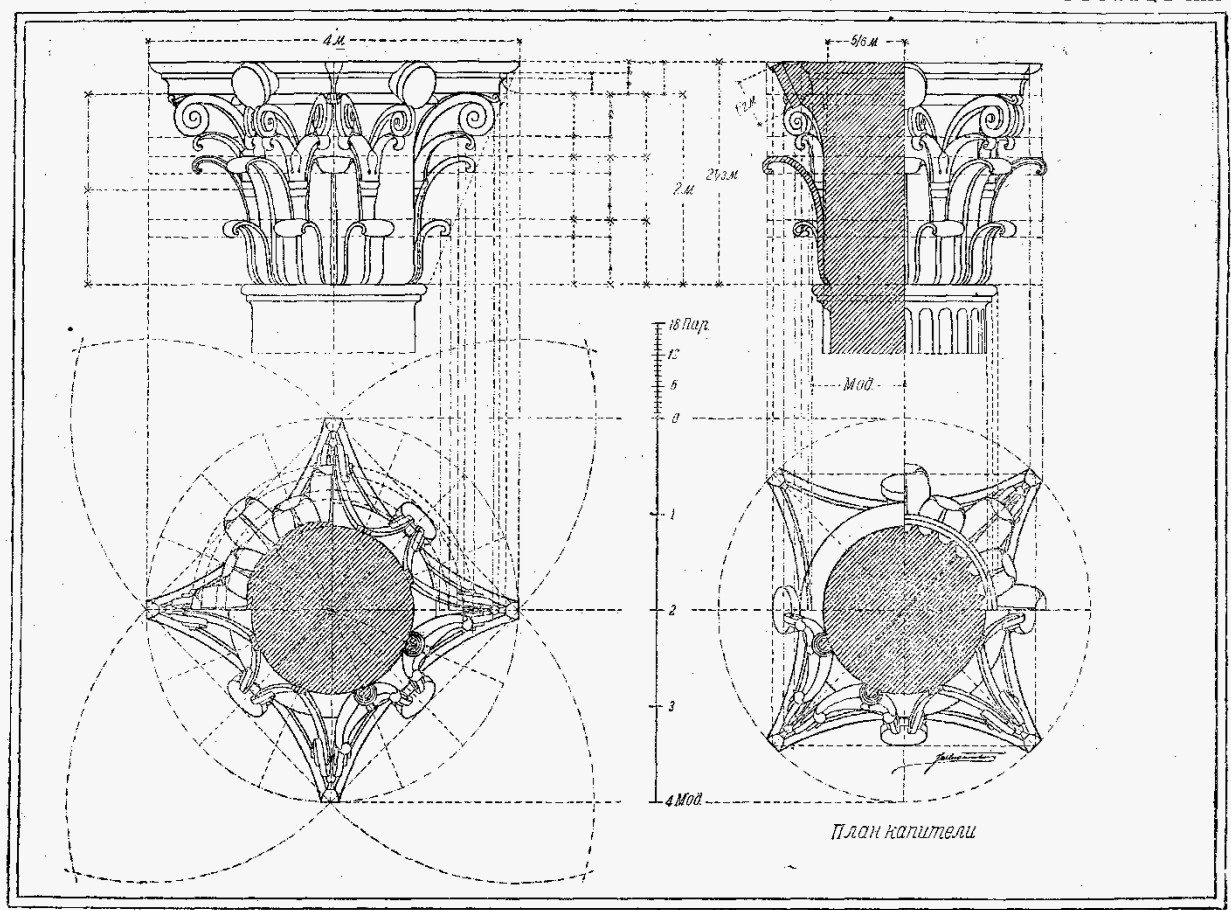

Построение римско-коринфской капители

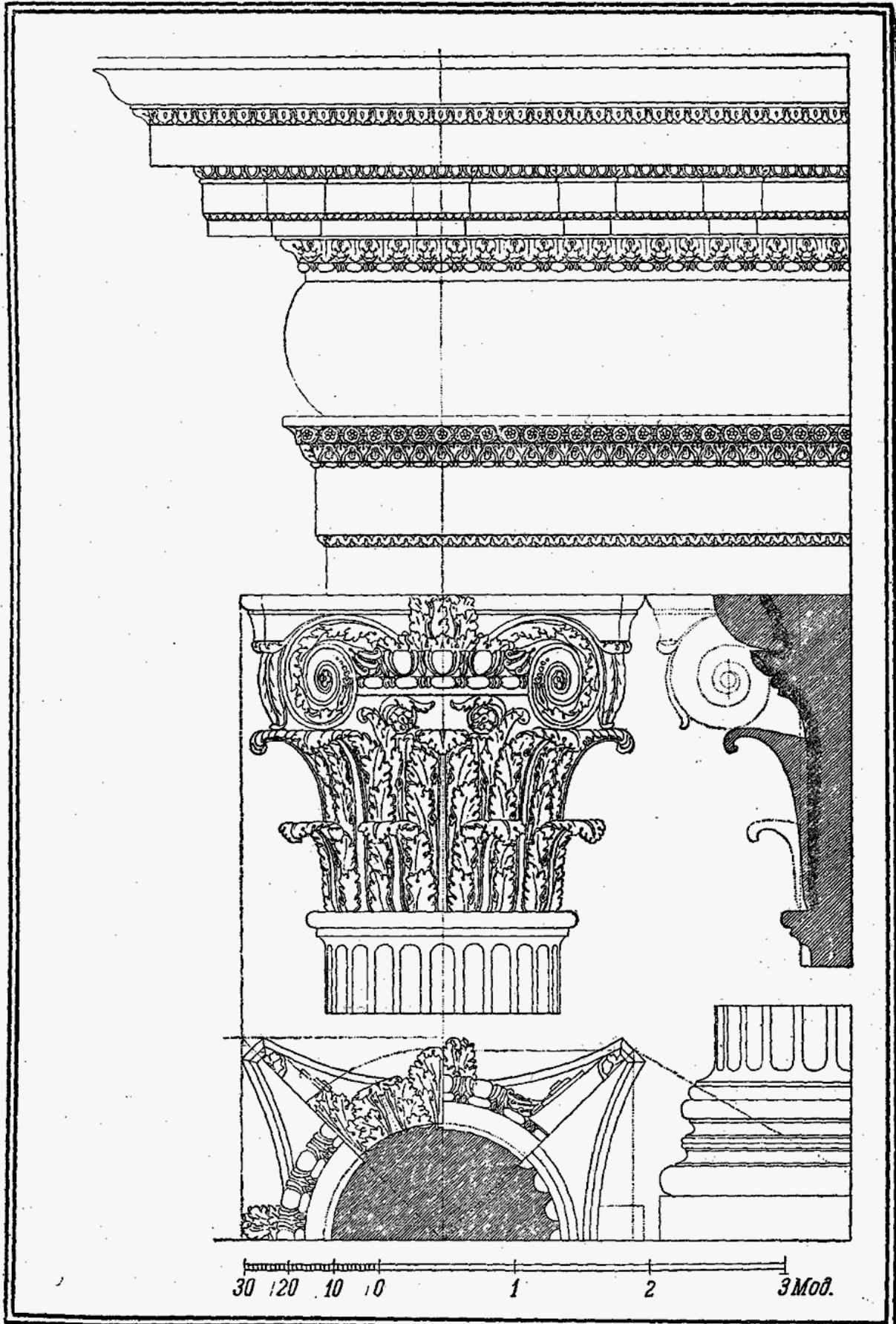

Сложный ордер (по Палладио)

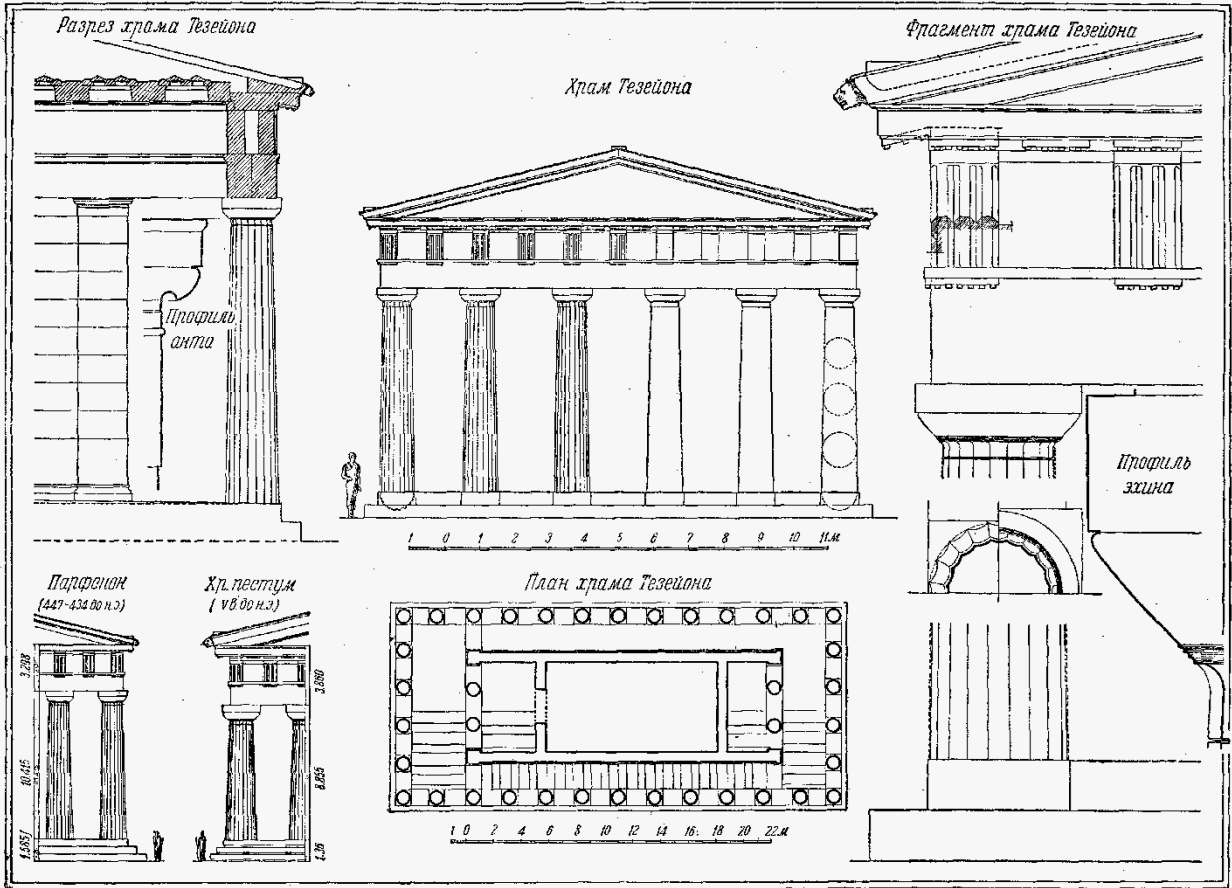

Греко-дорический ордер

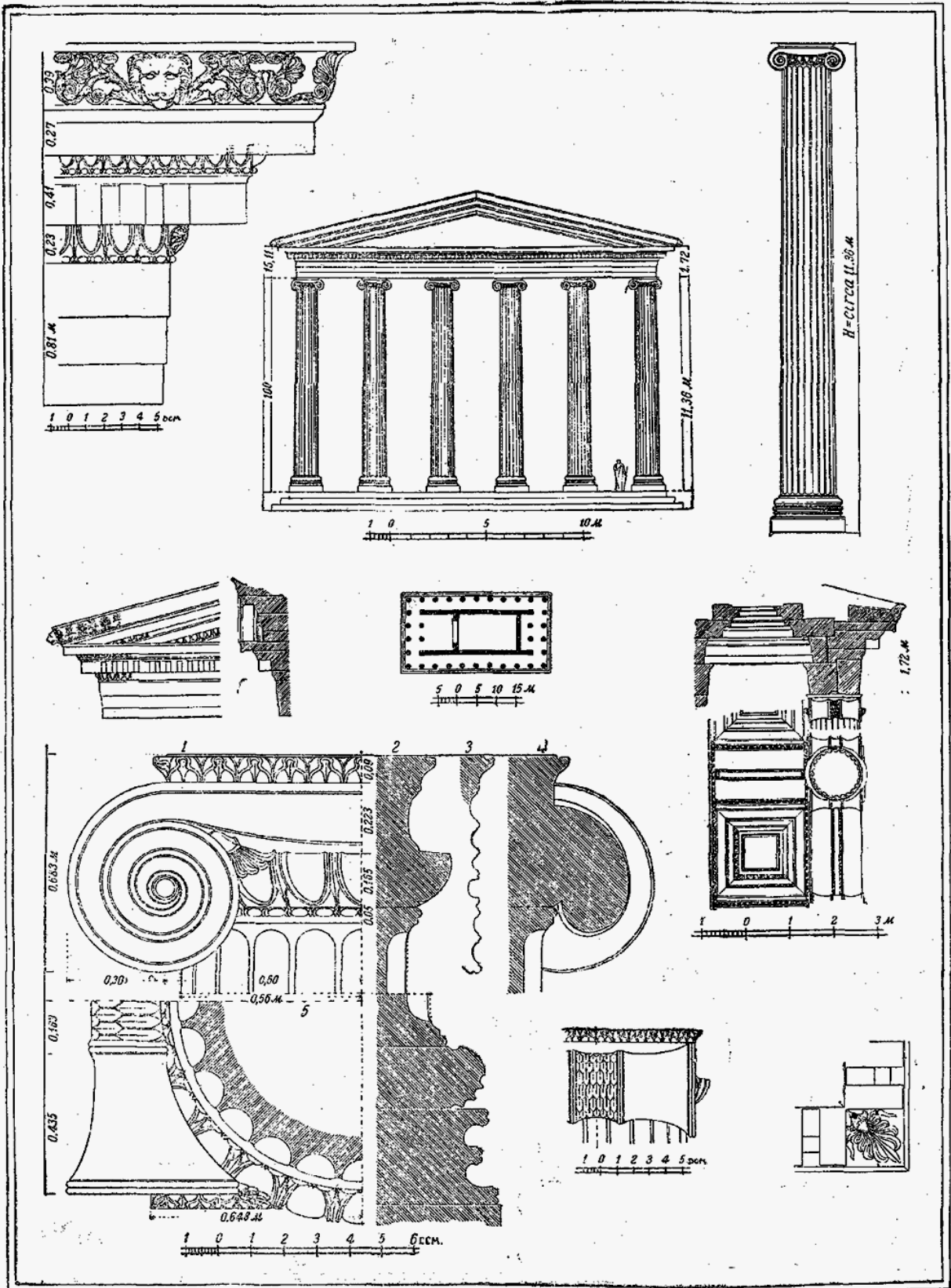

Греко-ионический ордер. (Храм в Приене, Малая Азия)

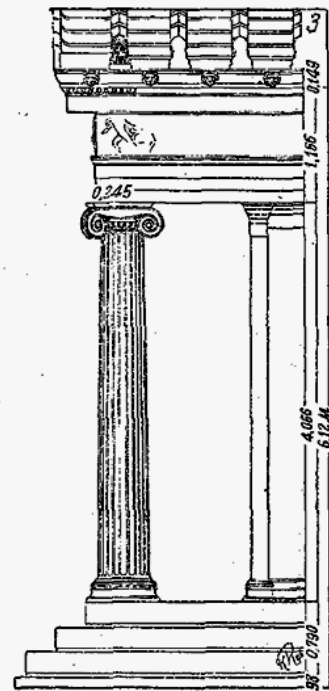
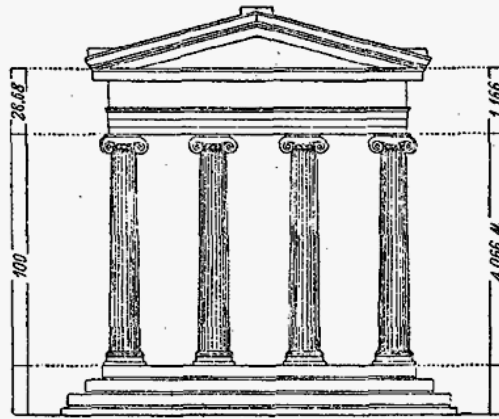
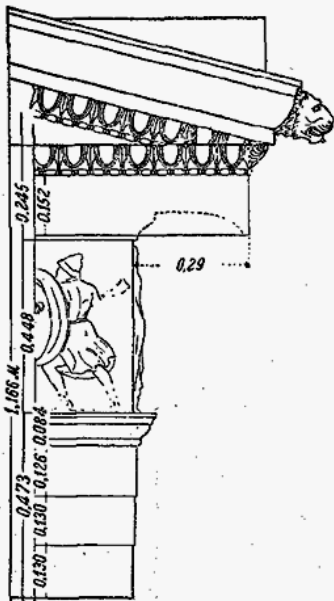

Разрез по портику

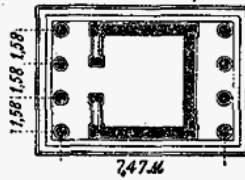
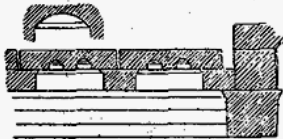

Профиль базы

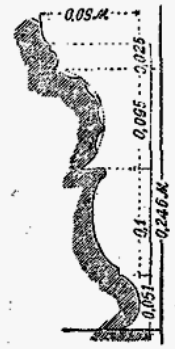
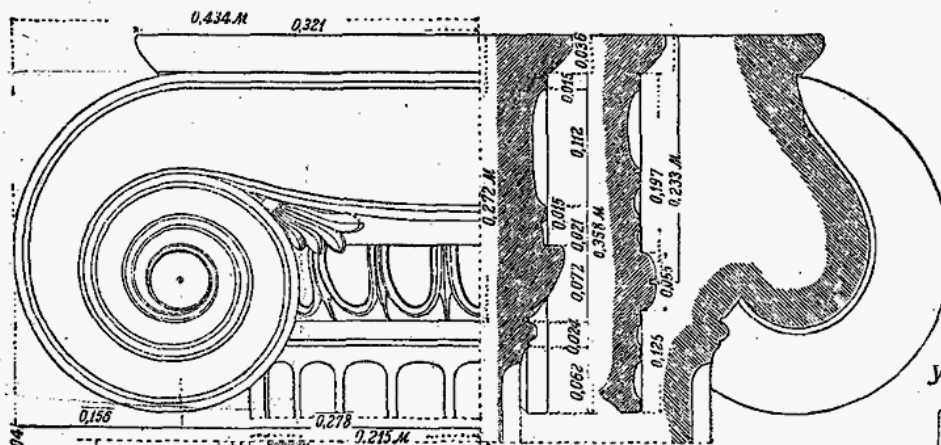

Угловая капитель

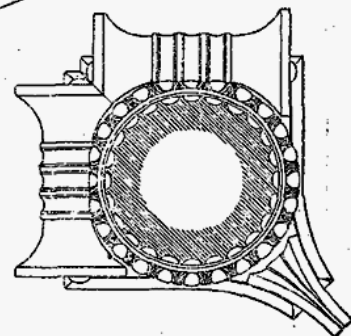
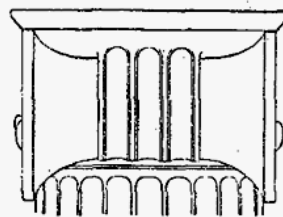





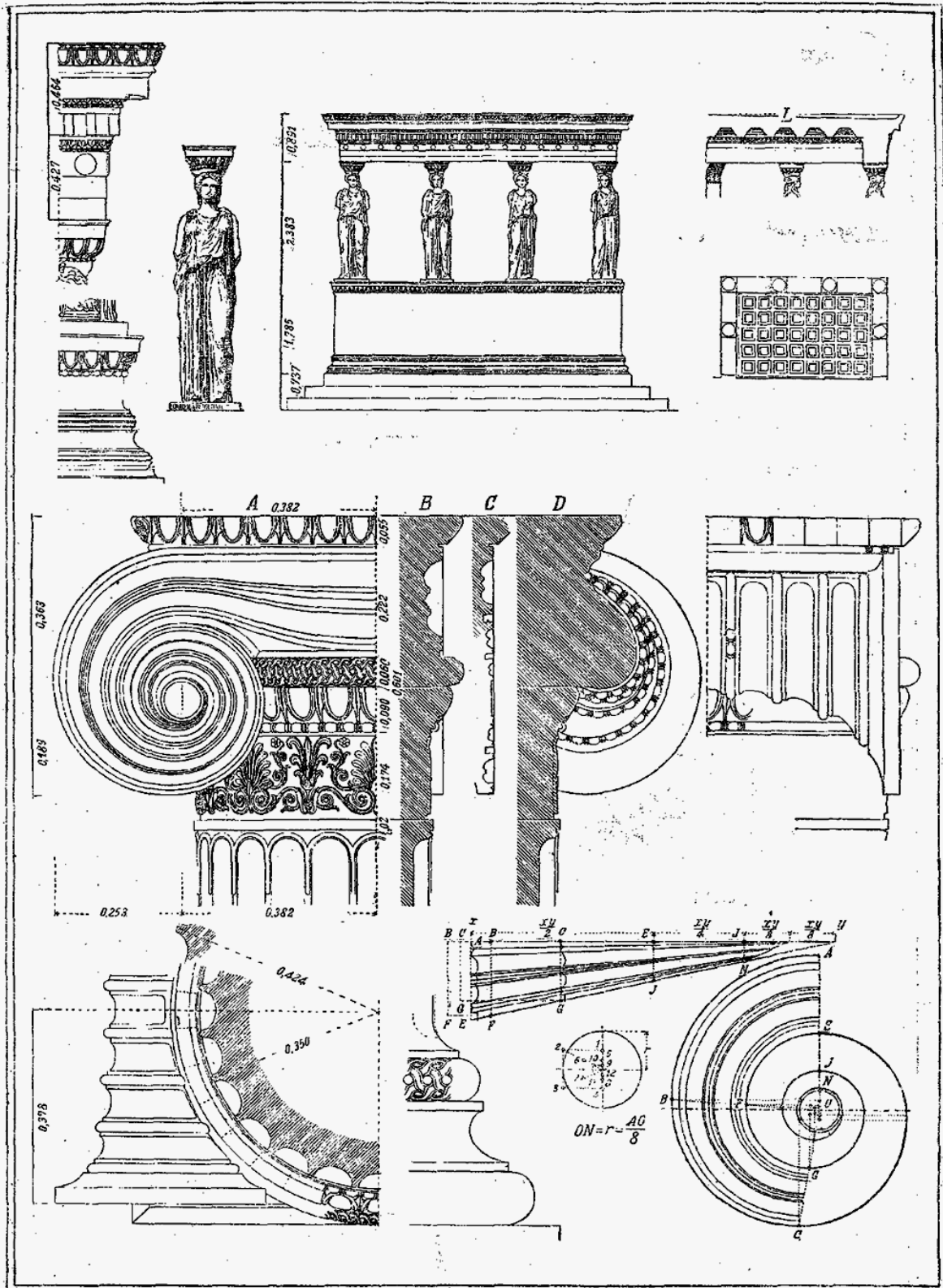

Греко-ионический ордер (Эрехтейон)

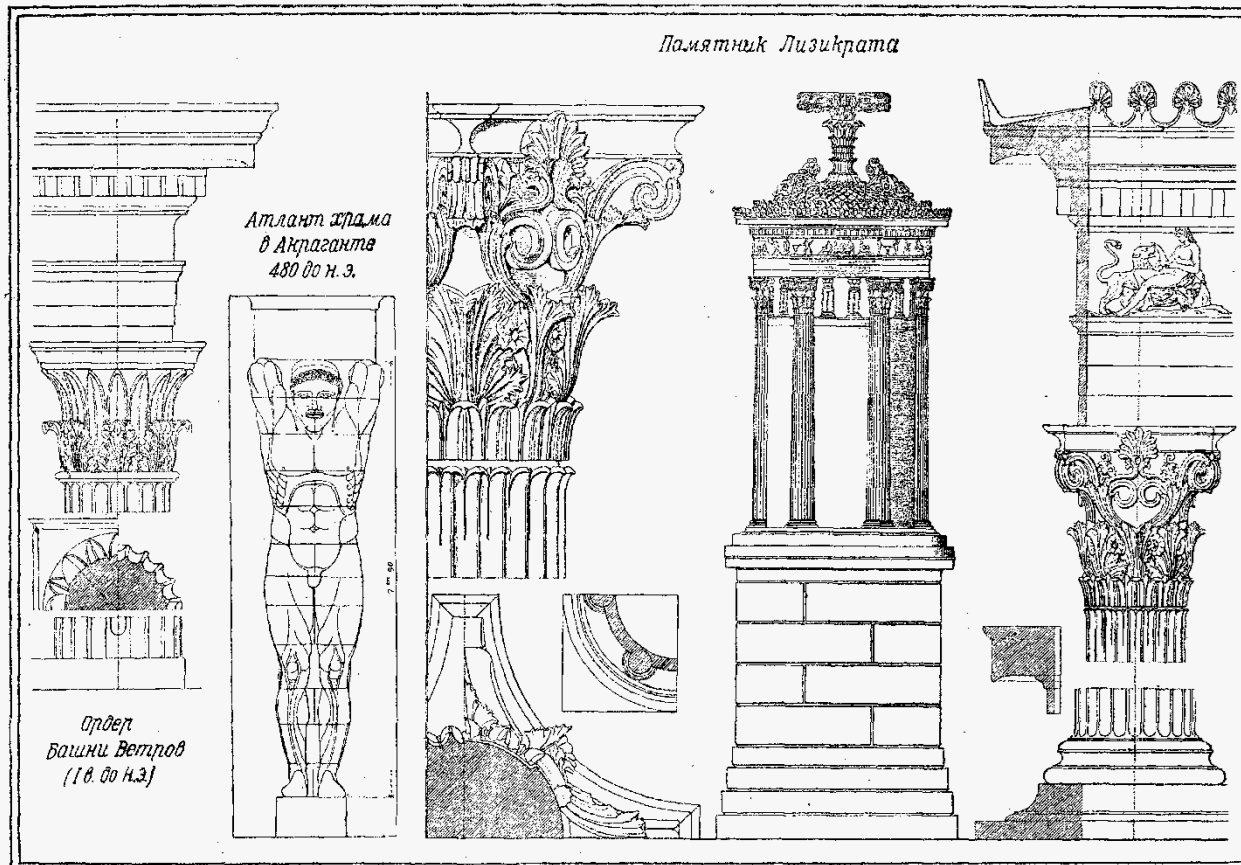

Памятник Лизикрата

Атлант храма  
в Акраганте  
480 до н.э.

Ордер  
Башни Ветров  
(1 в. до н.э.)

Греко-коринфский ордер



Рис. 5 — 11. Элементы карниза



Рис. 15—18. Свес архитрава и капители

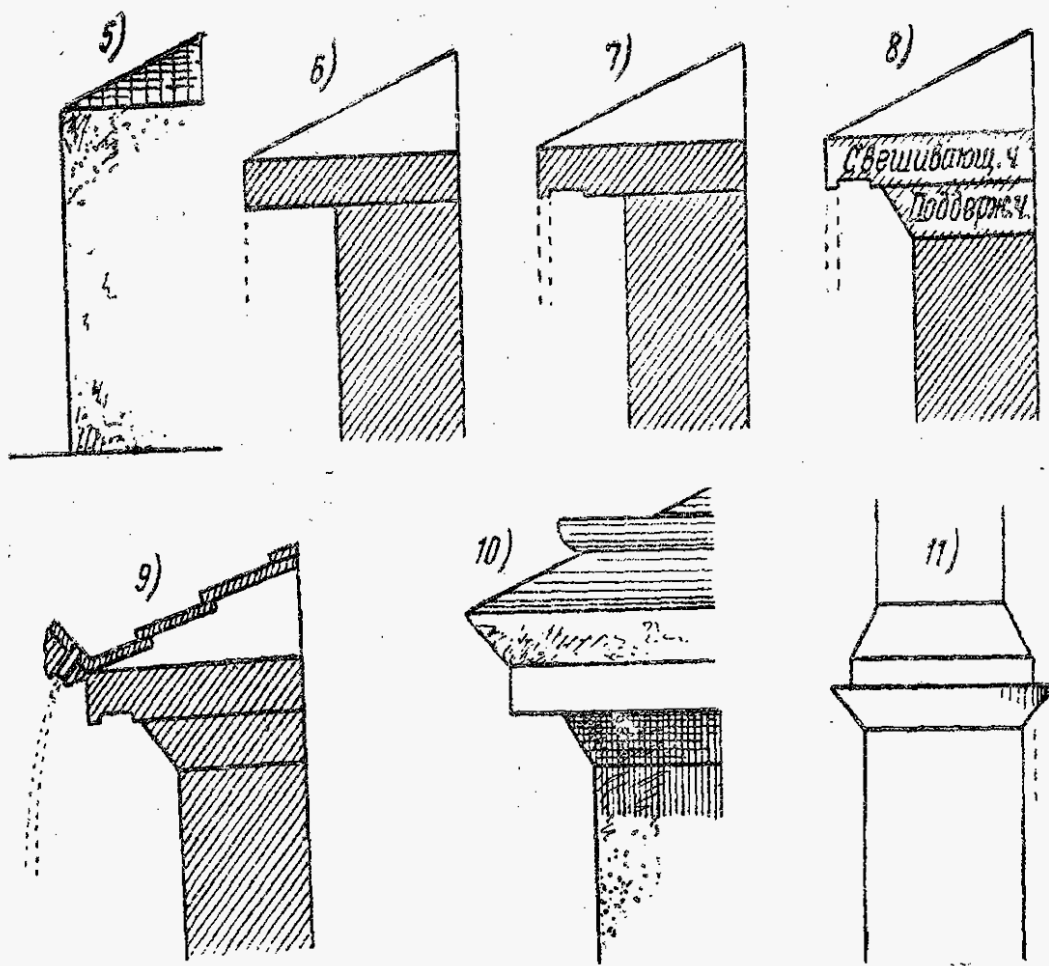
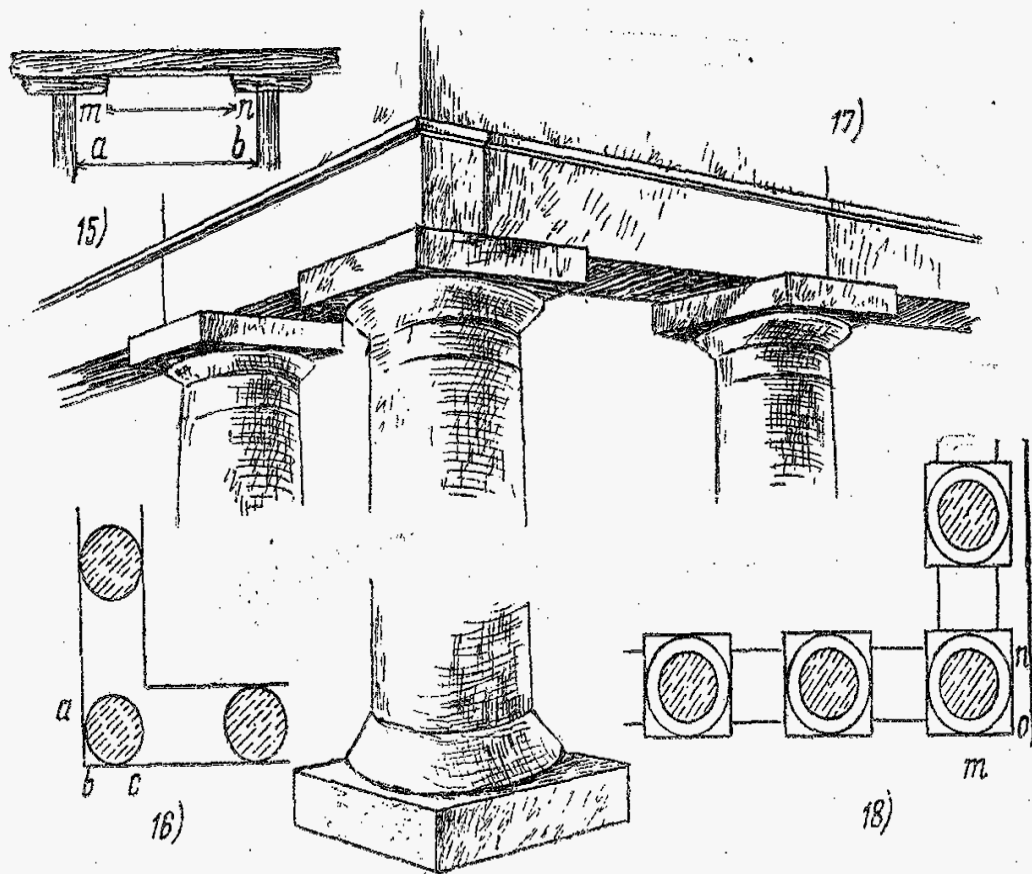
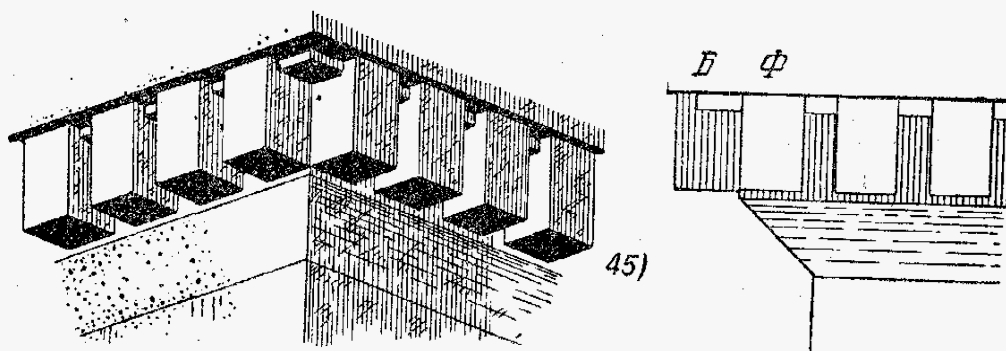
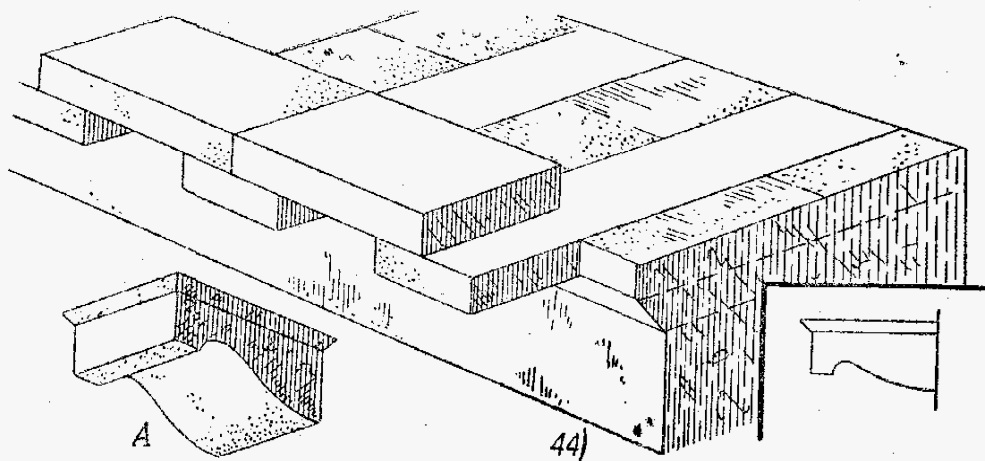

Рис. 44—45. Модульоны и зубцы